

# BeoVision 11

BeoVision 11–40

BeoVision 11–46

BeoVision 11–55

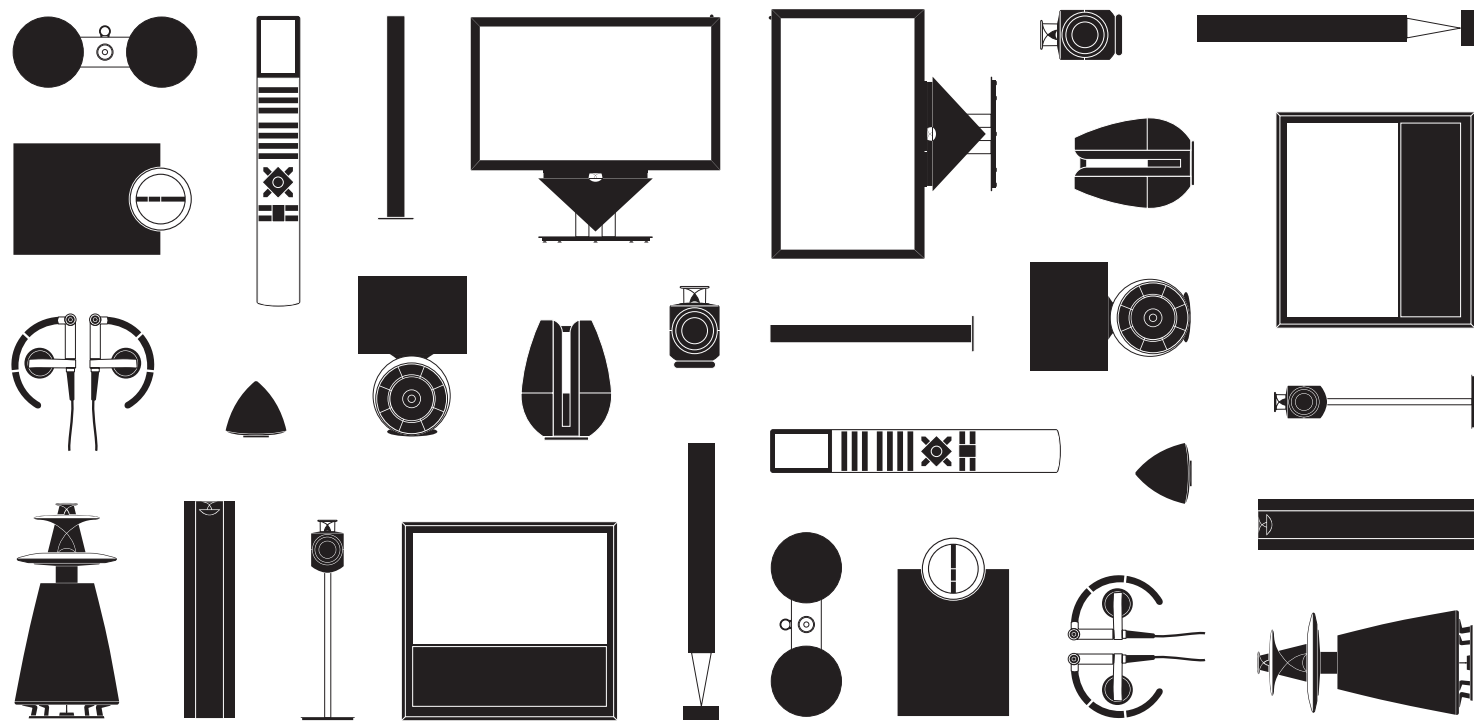



# Kære kunde

Denne vejledning indeholder oplysninger om den daglige brug af Bang & Olufsen produktet samt tilsluttet udstyr. Vi forventer, at din forhandler leverer, installerer og konfigurerer produktet.

Fjernsynet har flere funktioner end dem, der er beskrevet i denne vejledning, f.eks. HomeMedia- og WebMedia-funktioner, automatisk standby samt redigering og navngivning af kanaler. Disse og andre funktioner er nærmere beskrevet i onlinevejledningen til produktet.

De forskellige vejledninger kan findes på [www.bang-olufsen.dk/guides](http://www.bang-olufsen.dk/guides).

Vejledningerne opdateres, når der introduceres ny software med nye eller ændrede funktioner.

På [www.bang-olufsen.dk](http://www.bang-olufsen.dk) finder du yderligere oplysninger og relevante spørgsmål og svar (FAQ), der vedrører dit produkt.

Alle servicespørgsmål skal i første omgang rettes til din Bang & Olufsen forhandler.

*Find nærmeste forhandler på vores website ...*

[www.bang-olufsen.dk](http://www.bang-olufsen.dk)

**ADVARSEL:** For at reducere risikoen for brand og elektrisk stød må dette produkt ikke udsættes for regn eller fugt.



Symbolet med et lyn i en ligesidet trekant advarer om uisoleret "farlig spænding" bag produktets afskærmning, som kan være stærk nok til at forårsage elektriske stød.



Symbolet med et udråbstegn i en ligesidet trekant gør brugeren opmærksom på vigtige betjenings- og vedligeholdelsesinstruktioner, som kan findes i produktets vejledning.

### Forholdsregler

- Sørg for, at fjernsynet placeres, opsættes og tilsluttes i overensstemmelse med instruktionerne i denne vejledning. Brug kun godkendte Bang & Olufsen stande eller vægbeslag for at undgå personskade!
- Anbring fjernsynet på en solid og stabil overflade.
- Anbring ikke genstande oven på fjernsynet.
- Udsæt ikke fjernsynet for regn, høj luftfugtighed eller stærk varme.
- Fjernsynet er udelukkende beregnet til indendørs anvendelse under tørre forhold og ved stuetemperatur inden for et temperaturområde på 10-40 °C og i maks. 1.500 meters højde.
- Hvis fjernsynet har været udsat for temperaturer under 5 °C, skal det, før det tilsluttes en stikkontakt og tændes, stå ved stuetemperatur, indtil dets temperatur svarer til omgivelsesernes.
- Anbring ikke fjernsynet i direkte sollys eller direkte under kunstig belysning (f.eks. en spot), da det kan reducere fjernbetjeningsmodtagerens følsomhed. Hvis skærmen bliver overophedet, kan der forekomme sorte pletter i billedet. Pletterne forsvinder, når fjernsynet atter får den normale temperatur.
- **ADVARSEL!** Produktet må ikke udsættes for dryp eller stænk, og der må ikke placeres genstande fyldt med væske, f.eks. vaser, på det.
- Sørg for, at der er plads nok omkring fjernsynet til at sikre tilstrækkelig ventilation.
- Tilslut alle kabler, før du tænder for strømmen til fjernsynet eller nogen af de tilsluttede enheder.
- Placer ikke åben ild, såsom tændte stearinlys, på apparatet.
- Stearinlys og andre typer åben ild må aldrig bruges i nærheden af produktet for at undgå øget brandfare.
- Forsøg aldrig at åbne fjernsynet. Produktet må kun åbnes af uddannede serviceteknikere.
- Berør ikke skærmen med hårde eller spidse genstande.
- Produktet kan kun slukkes helt ved at tage stikket ud af stikkontakten. Der skal altid være nem adgang til stikkontakten.
- Følg vejledningen for at sikre korrekt og sikker installation og tilslutning af udstyr i multimediesystemer.
- Produktmærkaten sidder bag tilslutningspanelets dæksel.

# Indhold

## Daglig brug

- 6 Brug fjernbetjeningen
- 8 Naviger i menuerne
- 10 Se fjernsyn
- 12 Afspil et program, og hold pause
- 14 Afspil en optagelse
- 16 Se fjernsyn i 3D
- 18 HomeMedia
- 19 Skift billed- og lydindstillinger

## Installation og opsætning

- 22 Fjernsynsopsætning
- 23 Rengøring
- 24 Tilslutningspaneler

## Brug fjernbetjeningen



### Betjening med Beo4

Fjernsynet kan betjenes med en Beo4 fjernbetjening med navigationsknap som beskrevet i denne vejledning og i onlinevejledningen på [www.bang-olufsen.dk/guides](http://www.bang-olufsen.dk/guides).

- TV** I displayet på Beo4 kan du se den aktiverede kilde eller funktion
- TV** Tænd for fjernsynet<sup>1</sup>
- DTV** Aktiver WebMedia (kræver internetforbindelse). Se yderligere oplysninger i onlinevejledningen
- TEXT** Tænd for tekst-tv
- 0-9** Vælg kanaler, og angiv oplysninger i skærmmenuer
- LIST** Få vist ekstra "knapper" til funktioner eller kilder i displayet på Beo4. Brug  $\wedge$  eller  $\vee$  til at gå trinvist gennem listen<sup>2</sup>
- MENU** Åbn hovedmenuen for den aktive kilde
- $\blacktriangle$  Gå trinvist gennem kanaler
- $\ll \gg$  Søg trinvist frem eller tilbage  
Hold den nede for at gå tilbage eller frem
- $\langle \diamond \rangle$  Navigationsknap – venstre, højre, op og ned  $\langle$ ,  $\rangle$ ,  $\wedge$  og  $\vee$ . Naviger i menuer ved at trykke knappen i den ønskede retning
- $\bullet$  Centerknap: Bruges til at vælge og acceptere valg
- $\blacksquare$  Vælg farvespecifikke funktioner
- $\diamond$  Juster lydstyrken  
Tryk i midten af knappen for at slå lyden fra
- STOP** Sæt afspilning eller optagelse på pause, eller stands den helt
- PLAY** Start afspilning fra indbygget eller tilsluttet udstyr
- BACK** Gå tilbage gennem menuerne og listen i Beo4. Hold knappen nede for at lukke alle menuer
- $\bullet$  Standby

**Vigtigt** – Vejledninger og ofte stillede spørgsmål kan ses på [www.bang-olufsen.dk/guides](http://www.bang-olufsen.dk/guides)

<sup>1</sup> **Beo4 knapper** Visse knapper kan omkonfigureres under opsætningen. Se yderligere oplysninger i onlinevejledningen. BEMÆRK! Se generelle oplysninger om brug af fjernbetjeningen i den medfølgende vejledning.

<sup>2</sup> **LIST** Beo4 LIST indeholder mange af de samme knapper som under knappen  $\triangle$  på Beo6.  
**Digitalt tekst-tv/MHEG** Visse lande og CA-moduler kræver aktivering af digitalt-tekst-tv/MHEG. Derfor gælder der visse forskelle for Beo4. Når der ikke vises en menu på skærmen, skal du trykke på **MENU**, før du trykker på en farvet knap. Se yderligere oplysninger i onlinevejledningen.









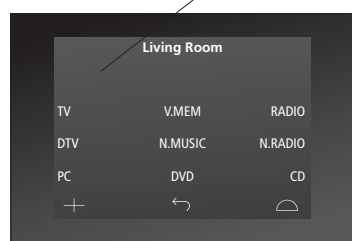





**Indstillingen MODE** Kontroller, at Beo4 fjernbetjeningen er indstillet til **MODE 1**. Se onlinevejledningen til Beo4.

## Betjening med Beo6



Du kan også betjene fjernsynet med en Beo6 fjernbetjening. Når betjeningen med Beo6 adskiller sig fra betjeningen med Beo4, beskrives den separat.



-  **TV** Softknap, rør ved displayet for at vælge<sup>3</sup>  
Tænd for en kilde, eller vælg en funktion
-  Gå tilbage gennem displaybillederne på Beo6
-  Få vist Scene-knapper, såsom Zoner eller Højtaler  
Tryk igen for at gå tilbage
-  Få vist tal for at vælge kanal eller angive data  
Tryk igen for at gå tilbage
-  **STOP** Sæt afspilning eller optagelse på pause, eller stands den helt
-  **PLAY** Start afspilning af indbygget eller tilsluttet udstyr
-  **BACK** Gå tilbage gennem menuer. Hold knappen nede for at lukke alle menuer
-  Vælg farvespecifikke funktioner<sup>4</sup>  
Tryk på hjulet ud for farven
-  Drej for at justere lydstyrken  
Drej hurtigt mod uret for at slå lyden fra
-  Centerknap: Bruges til at vælge og acceptere valg
-  Navigationsknap – venstre, højre, op og ned. Naviger i menuer ved at trykke knappen i den ønskede retning
-  Søg trinvist frem eller tilbage  
Hold den nede for at gå tilbage eller frem
-  Gå trinvist gennem kanaler eller optagelser
-  Standby

<sup>3</sup> Om knapper Lysegrå knapper angiver, at du skal trykke på en tekst i displayet. Mørkegrå knapper angiver, at du skal trykke på en fysisk knap.

<sup>4</sup> Farvede knappe Tryk på hjulet ud for farven for at aktivere en farvet knap.

**Aktuel zone** Angiver den aktuelle zone på Beo6 med det navn, den fik under opsætningen.  
**Softknapper på Beo6** Afhængigt af den aktiverede kilde vises forskellige softknapper i displayet. Rør ved skærmen for at aktivere funktionen.

## Naviger i menuerne

Du kan navigere i menuer og vælge indstillinger ved hjælp af fjernbetjeningen. Når du trykker på **MENU**, åbnes menuen for den valgte kilde.

### Display og menuer

Vælg kilde og indstillinger.



### Naviger i menuer

Når en menu vises på skærmen, kan du flytte mellem valgmulighederne, få vist indstillinger eller angive data.



### Gå trinvist gennem menusider

Nogle menuer fylder mere end fjernsynsskærmen. Det angives med et halvt menupunkt nederst eller øverst på skærmen. Tryk op på navigationsknappen for nemt at gå fra toppen af listen til bunden.



En fuldt optrukket streg betyder, at punktet skal vælges ved hjælp af centerknappen

CHANNEL LIST	
CNN	1
TV 2 NEWS	2
DISCOVER	3
CWNBC	4
BBCWORLD	5
...	6
...	7
SUPER CH	8
...	9
CRIME TV	10
CINEMA	11
MOVIE MW	12

Wednesday 09 November, 2011

Eksempel på kanalliste

PIN CODE	
PIN CODE	OFF
NEW PIN CODE	

Wednesday 09 November, 2011

En gradvist udtonet streg betyder, at du kan ændre indstillingerne ved at trykke til venstre og højre på navigationsknappen.

## Information

### Vejledningen Kom godt i gang og onlinevejledningen Hovedmenu

I denne vejledning og onlinevejledningen forklares betjeningen hovedsageligt med Beo4 fjernbetjeningen.

Du kan altid åbne hovedmenuen, herunder en menuoverlay med alle den aktive kildes specialfunktioner, ved at trykke på **MENU**.



## Vælg kilde

Du kan vælge en kilde ved at trykke på den relevante knap på fjernbetjeningen, eller du kan vælge den via menuen.



Åbn hovedmenuen

Vælg KILDELISTE

Vælg kilde

## Åbn hjælpetekster

Du kan åbne hjælpetekster med forklaringer på funktioner, når de er tilgængelige i menuer og undermenuer.



Åbn hovedmenuen

Åbn menuen  
OPSÆTNING

Vælg indstilling

Få vist/skjul hjælpetekster

De generelle funktioner er også forklaret i menuen VÆRD AT VIDE.<sup>1</sup>

## Standbyindikator

Standbyindikatoren på fjernsynet viser fjernsynets status.

- Lyser grønt
- Lyser konstant rødt
- Blinker langsomt rødt
- Blinker hurtigt rødt
- Slukket

Standbyindikatoren blinker kortvarigt grønt, og fjernsynet er klar til brug. Se oplysningerne om strømindstillinger i onlinevejledningen for at reducere starttiden.

Fjernsynet står på standby, men undlad at tage stikket ud af stikkontakten af hensyn til softwaredownload.

Fjernsynet er blevet frakoblet strømforsyningen, og du skal indtaste pinkoden. Du kan finde yderligere oplysninger om pinkodesystemet i onlinevejledningen på [www.bang-olufsen.dk/guides](http://www.bang-olufsen.dk/guides).

Undlad at tage fjernsynets stik ud af stikkontakten. Dette kan skyldes aktivering af ny software eller indtastning af den forkerte pinkode for mange gange.

Fjernsynet står på standby, og du kan tage stikket ud af stikkontakten. Dette aktiverer dog pinkodesystemet.

**Hjælpetekster** I menuen OPSÆTNING kan du få vist/skjule hjælpetekster ved at trykke på den **blå** knap. På nogle sprog findes hjælpeteksterne kun på engelsk.

<sup>1</sup> **Menuen VÆRD AT VIDE** Åbn menuen via menuen OPSÆTNING. Du kan læse om grundlæggende funktioner. Når fjernsynet modtager softwareopdateringer (kræver internetforbindelse) forklares nye funktioner her.

Du kan se analoge og digitale kanaler via antenne samt kabel- og satellitkanaler afhængigt af dine tunerindstillinger. Du kan også oprette kanalgrupper og dreje fjernsynet samt optage på harddiskoptageren (ekstraudstyr).

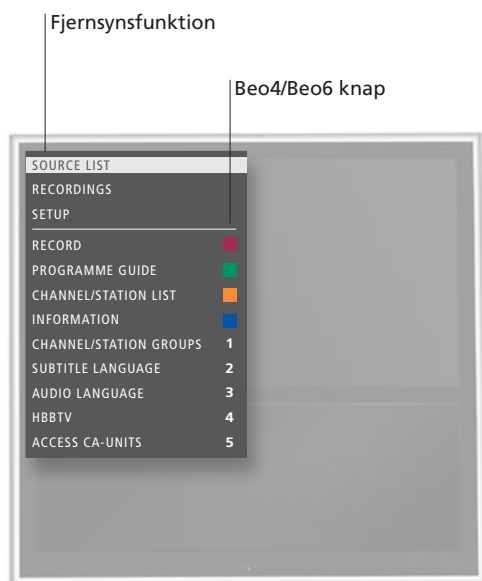

## Betjening

### Tænd for fjernsynet

### Vælg en kanal

### Åbn og brug menuoverlayen

### Optag her og nu

Mens der optages, kan du se en anden optagelse, kilde eller fjernsynskanal.<sup>2</sup>

### Opret kanalgrupper

Hvis du har mange kanaler, kan du oprette grupper, så du nemt kan finde dine foretrukne kanaler. Åbn menuen FAVORITTER via OPSÆTNING > KANALER > REDIGER TV-GRUPPER.

### Drej fjernsynet

Hvis fjernsynet er udstyret med en motordrejstand eller et motorvægbeslag, kan du dreje det med fjernbetjeningen.

### Brug tekst-tv

Du kan få vist tekst-tv for den valgte kanal, hvis denne funktion understøttes af din programudbyder.



































## Information

### <sup>1</sup> Farvede funktioner

Du kan også aktivere farvede funktioner uden at trykke på **MENU** først, hvis digitalt tekst-tv/HbbTV er deaktiveret.

### <sup>2</sup> Optag her og nu

Det er kun muligt at optage fra digitale kanaler og stationer. Fjernsynet har to tunere, så du kan optage et program, mens du ser et andet. Du kan også optage to programmer samtidig. Du kan ikke starte en ny optagelse, hvis harddisken er fyldt op med beskyttede optagelser. Se onlinevejledningen for at få oplysninger om pladshåndtering i forbindelse med optagelser.

 <i>eller</i> 	 	 		
Tryk	Tryk	Vælg TV		
 <i>eller</i> 				
Vælg	Aktiver tal, og vælg kanal	Vælg forrige kanal (Beo6: Tryk på <b>Forrige</b> )		
	 <i>eller</i>			
Tryk	Aktiver den ønskede funktion <sup>1</sup>			
  <i>eller</i>  				
Tryk for at få vist <b>RECORD</b>	Tryk to gange	Tryk for at starte en optagelse	Stop optagelse <sup>3</sup>	
			  	 
Åbn menuen <b>FAVORITTER</b>	Naviger en gruppe. Følg instruktionerne på skærmen	Tryk to gange for at gemme og åbne en gruppe	Vælg den gruppe, du vil kopiere fra. Følg instruktionerne på skærmen	Gem indstillinger
 		 <i>eller</i>		
Tryk for at få vist <b>STAND</b>	Tryk	Drej fjernsynet	Vælg position	
  <i>eller</i>		  <i>eller</i>	 	
Tryk gentagne gange for at ændre skærmvisning	Gå trinvis op eller ned i sider	Gå til <b>SIDE</b> , og gå op/ned	Angiv sidetal	Tryk på knappen for at gå til forrige side. Hold knappen nede for lukke tekst-tv

**Programoversigt og information****Radio**

Du kan finde oplysninger om programoversigten og information i onlinevejledningen på [www.bang-olufsen.dk/guides](http://www.bang-olufsen.dk/guides).  
For at få adgang til funktionen **RADIO** skal du først indstille radiostationer. Se onlinevejledningen.

<sup>3</sup>\***Stop en optagelse** Hvis der er to optagelser i gang, skal du vælge, hvilken du vil stoppe.

**BEMÆRK!** For at kunne bruge funktionen til motordrejstanden eller -vægbeslaget skal du først kalibrere standen eller vægbeslaget. Se onlinevejledningen. Du kan også se, hvordan du forudindstiller de positioner, som fjernsynet skal dreje til, i onlinevejledningen.

# Afspil et program, og hold pause

Med harddiskoptageren (ekstraudstyr) kan du sætte det aktuelle program på pause, afspille det igen og genoptage afspilningen. Fjernsynet bliver ved med at gemme programmet under tidsforskydning, så du er sikker på at se hele programmet.

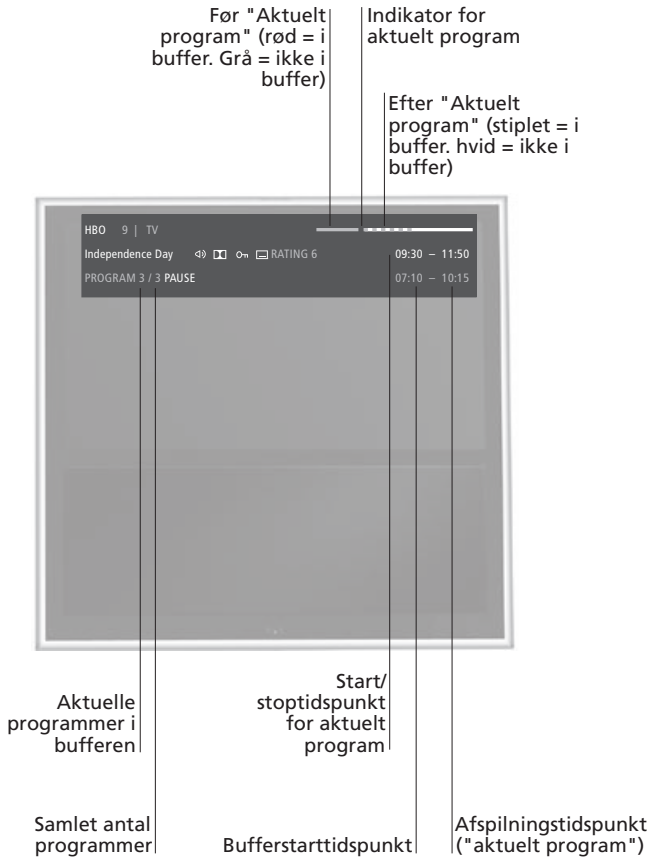

## Betjening

### Stands et program midlertidigt

Sæt programmet på den aktuelle kanal på pause.

### Afspil

Afspil et program, som du har sat på pause

### Gå til et bestemt tidspunkt

Angiv et bestemt tidspunkt, du vil gå til, i tidsforskydningsbufferens indhold.

### Gå eller søg trinvist tilbage eller frem

Gå trinvist tilbage eller frem et minut ad gangen.

### Gå trinvist gennem programmer

Gå til forrige eller næste program i tidsforskydningsbufferen.

### Sæt afspilning på pause

Sæt afspilningen af tidsforskydningsbufferens indhold på pause.<sup>1</sup>

### Skift til det direkte signal

Skift fra tidsforskydning til direkte signal

## Information

### <sup>1</sup> Tidsforskydning

Tidsforskydningsbufferen har en hukommelse på fire timer. Hvis et program forbliver på pause, indtil bufferen er fuld, skal du trykke på **PLAY** for at fortsætte med at gemme i bufferen og derved slette det ældste indhold. Hvis du skifter kilde, kanal eller station, eller hvis du slukker for fjernsynet, slettes bufferindholdet. Se onlinevejledningen for at få yderligere oplysninger om tidsforskydningsbufferen.

 STOP

Tryk

Vælg kilde igen (f.eks. TV) for at gå tilbage til det direkte signal

 PLAY

Afspil

 0-9

Vælg et tidspunkt



eller



Gå trinvist tilbage eller frem

Hold knappen nede for at søge tilbage eller frem



Tryk på knappen, og hold den nede for at gå til forrige eller næste program

 STOP

Tryk



Sænk afspilningshastigheden. Tryk igen for at ændre hastighed

 STOP

eller



Tryk to gange for at gå til direkte signal

Tryk på kildeknapen for at tidsforskyde kilde

**Indstillinger for tidsforskydning MHEG eller HbbTV**

Se onlinevejledningen for at få oplysninger om, hvordan du aktiverer tidsforskydningsbufferen og foretager bufferindstillinger. Du kan ikke aktivere MHEG eller HbbTV under tidsforskydning.

**BEMÆRK!** Se onlinevejledningen for at få oplysninger om, hvordan du kopierer indhold fra tidsforskydningsbufferen til en permanent optagelse.

Med harddiskoptageren (ekstraudstyr) kan du afspille og gennemse optagelser af digitale programmer.

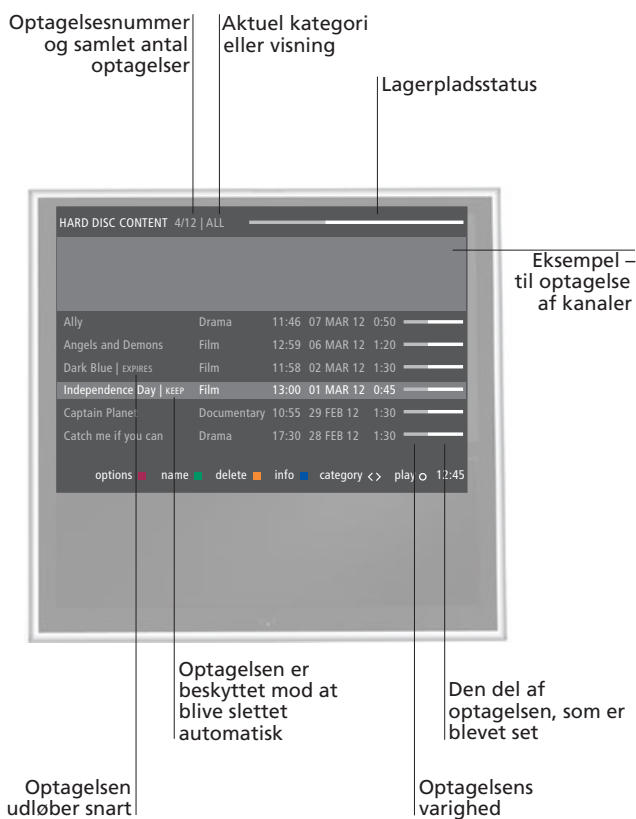

## Betjening

### Tænd for harddiskoptageren

Det tager noget tid at starte harddiskoptageren.

### Vælg og afspil en optagelse

I afspilningstilstand kan du også aktivere menuen HARDDISKINDHOLD ved at holde knappen **PLAY** eller **centerknappen** nede.

### Sæt afspilning på pause, eller stands den

Sæt afspilning af en optagelse på pause, eller stands den helt.

### Gå trinvis gennem optagelser

Gå til den forrige eller den næste optagelse i en kategori.

### Gå til et bestemt tidspunkt

Angiv et bestemt tidspunkt i optagelsen.

### Gå eller søg trinvis tilbage eller frem

Gå trinvis tilbage eller frem et minut ad gangen.

### Sluk for harddiskoptageren

## Information

### Oplysninger om afspilning

Når du vælger en optagelse, der skal afspilles, vises der et oplysningsbanner. Banneret forsvinder automatisk, eller hvis du trykker på **BACK**. Alle optagelser er ukomprimerede, og for at få vist oplysningerne om en fremhævet optagelse i menuen HARDDISKINDHOLD skal du trykke på den **blå** knap. Tryk på knappen igen for at fjerne oplysningerne. Hvis du vil standse en optagelse, skal du fremhæve optagelsen og trykke på den **gule** knap.

### Sæt afspilning på pause, eller stands den helt

Hvis billedet har været uændret i otte minutter, dæmpes fjernsynsskærmen automatisk.

V.MEM

Vælg optager som kilde. Afspilning af den sidst sete optagelse, den nyeste optagelse eller en igangværende optagelse starter automatisk

MENU

Vælg OPTAGELSER, og åbn menuen  
HARDDISKINDHOLD

&lt; &gt;

Vælg kategori eller  
visning

◊

Vælg optagelse

●

Afspil optagelse

STOP

Stop midlertidigt

◀ ▶

Sænk afspilningshastigheden. Tryk igen for at  
ændre hastighed

STOP

Stop

◊

Tryk for at gå til forrige eller næste optagelse

0-9

Aktiver tal

Vælg et tidspunkt

◀ ▶

Gå trinvist tilbage eller  
frem

◀ ▶

Hold knappen nede for at søge tilbage eller frem

TV

eller

●

Skift kilde

Sluk for fjernsynet

**Afspilning**

Når du vælger en optagelse til afspilning, starter fjernsynet afspilning fra det sted, hvor du standsede, sidste gang den samme optagelse blev afspillet. Hvis du har set optagelsen til ende, starter afspilningen fra begyndelsen.

**Børnesikring**

Når du vil afspille en optagelse, hvor børnesikringen er aktiveret, skal du indtaste en firecifret adgangskode. Der vises intet eksempel fra denne optagelse. Se onlinevejledningen for at få oplysninger om indstilling af børnesikringen.

**BEMÆRK!** Når du standser en optagelse, vises menuen HARDDISKINDHOLD. Bjælken øverst angiver, hvor fuld harddisken er. En beskyttet optagelse angives med IBEHOLD. Se onlinevejledningen for at få oplysninger om beskyttelse.

## Se fjernsyn i 3D

Du kan få en bedre fjernsynsoplevelse i 3D, f.eks. når du skal se film, sport eller naturfilm.

### Lysforhold

Sæt dig foran skærmen (lidt tættere på, end du normalt ville gøre med fjernsyn i 2D), og tag 3D-brillerne på. Den anbefalede afstand mellem din siddeplads og skærmen afhænger af skærmstørrelsen og billedopløsningen. Hvis du sidder for langt til venstre eller højre i forhold til skærmens midtpunkt, eller hvis du sidder for højt eller lavt, vil 3D-oplevelsen forringes.

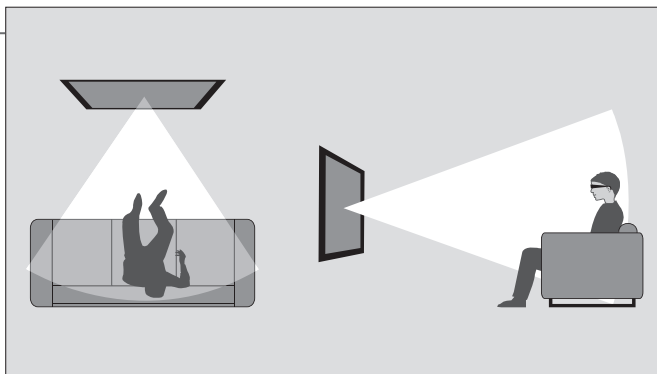

Du får den bedste 3D-oplevelse, hvis rummet gøres mørkere, f.eks. ved at slukke for lyset og trække gardinerne for. Især lys bag ved og rundt om skærmen kan virke generende. Vi fraråder at se 3D-fjernsyn i direkte sollys eller i rum med meget lys.

### Aktiver 3D- eller 2D-fjernsyn

Hvis du skal se film eller programmer i 3D, skal du aktivere 3D-funktionen og tage de aktiverede 3D-briller på, som du kan købe hos din forhandler. Hvis du vil se fjernsyn, der ikke er velegnet til 3D (f.eks. nyhedsudsendelser), skal du skifte til 2D igen.

→ Åbn menuen BILLEDE

→ Vælg menuen 3D-VISNING

→ Vælg 3D eller 2D



Accepter, og se fjernsyn i 3D eller 2D, eller vælg tilstand

3D/2D

Hvis et automatisk 3D-signal er tilgængeligt, skifter fjernsynet automatisk til 3D, når du vælger 3D, og til 2D, når du vælger 2D. Hvis et automatisk 3D-signal ikke er tilgængeligt, vises en skærmmenu til valg af 3D eller 2D. Se yderligere oplysninger om tilstande på næste side.

## Vigtigt

### Vigtige sundheds- og sikkerhedsoplysninger om 3D-fjernsyn

Nogle seere kan opleve ubehag, såsom svimmelhed, kvalme eller hovedpine, når de ser 3D-fjernsyn. Hvis du oplever disse symptomer, skal du holde op med at se 3D-fjernsyn, tage 3D-brillerne af og hvile dig. Øjnene kan blive overanstrengte, hvis du ser 3D-fjernsyn i længere tid. Hvis dine øjne bliver overanstrengte, skal du holde op med at se 3D-fjernsyn, tage 3D-brillerne af og slappe af. Hvis du bruger briller eller kontaktlinser, skal de bæres under 3D-brillerne. Brug ikke 3D-briller til andre formål. Børn, der ser 3D-fjernsyn, skal overvåges af voksne, der skal sørge for, at børnene ikke får nogen af ovenstående symptomer. Det frarådes, at børn under 3 år ser 3D-fjernsyn.



### 3D-tilstande

Vælg den 3D-tilstand, der passer til det signal, som programudbyderen sender.

#### SIDE OM SIDE TIL 3D



Konverterer et side om side-3D-signal til et fuldskræmsbillede i 3D ved at skalere de to billeder vandret.

#### TOP/BUND TIL 3D



Konverterer et top/bund-3D-signal til et fuldskræmsbillede i 3D ved at skalere de to billeder lodret.

### 2D-tilstande

Vælg den 2D-tilstand, der passer til det signal, som programudbyderen sender.

#### STANDARD 2D



Viser et almindeligt fjernsynsbillede i 2D uden konvertering.

#### SIDE OM SIDE TIL 2D



Konverterer et side om side-2D-signal til et fuldskræmsbillede i 2D ved at skalere et billede vandret.

#### TOP/BUND TIL 2D



Konverterer et top/bund-3D-signal til et fuldskræmsbillede i 2D ved at skalere et billede lodret.

### Automatisk skift af tilstand

Hvis et automatisk 3D-signal ikke længere er tilgængeligt, skifter fjernsynet automatisk til den sidst anvendte tilstand for den pågældende kilde. Ved skift af kanal eller kilde skifter fjernsynet til STANDARD 2D.

**Todelt skærm** Hvis to kilder åbnes samtidig på skærmen, eller hvis tekst-tv åbnes på den ene side, og en inputkilde åbnes på den anden, viser fjernsynet altid billedet i 2D.

**Undertekster** Undertekster understøttes ikke altid.

Du kan afspille musik- og videofiler og se billeder, der enten er gemt på en lagerenhed eller et produkt, som er tilsluttet via en medieserver med DLNA/UPnP. Du kan finde yderligere oplysninger om tilslutninger og funktioner i onlinevejledningen på [www.bang-olufsen.dk/guides](http://www.bang-olufsen.dk/guides).

## Brug HomeMedia

Når du slutter en lagerenhed til fjernsynet, registrerer det automatisk kilden, og du bliver spurgt, om du vil gennemse indholdet. Du kan også få adgang til menuen MEDIECENTER via menuen OPSÆTNING.

### H.MEDIA

Åbn H.MEDIA i displayet på Beo4<sup>1</sup>

## Lyt til musik

Vælg mappen med den ønskede musik.



Vælg lagerenhed med musik



Gennemse filer, eller gå trinvis gennem musiknumre. Vælg en musikfil for at starte afspilningen



Stop midlertidigt



Genoptag afspilning



Gå tilbage gennem menuerne, eller hold knappen nede for vende tilbage til mediebrowserens hovedmenu

## Gennemse billeder

Vælg mappen med de ønskede billeder.



Vælg lagerenhed med billeder



Gennemse filer og mapper, og tryk for at starte diasshow



Stop midlertidigt



Skift mellem det foregående og det næste billede

## Afspil videofiler

Vælg mappen med de ønskede videofiler



Vælg lagerenhed med videofiler



Gennemse filer og mapper, og tryk for at åbne



Gå trinvis tilbage eller frem et minut ad gangen. Hold knappen nede for at søge. Tryk igen for at ændre hastighed



Genoptag afspilning

## Information

### <sup>1</sup> Beo4 LIST

### Lagerenheder Få adgang til MEDIECENTER-kilde

### Understøttet format

Åbn H.MEDIA i Beo4 LIST Hvis du ikke har knappen, kan du knytte en anden knap til HomeMedia i menuen SETUP.

Du kan f.eks. tilslutte USB-enheder og harddiske, der er tilsluttet via USB eller Ethernet.

Du kan aktivere HomeMedia ved at åbne hovedmenuen, fremhæve MEDIECENTER og derefter trykke på centerknappen.

Du kan se, hvilke formater der understøttes, på [www.bang-olufsen.dk/guides](http://www.bang-olufsen.dk/guides).

Mens du ser fjernsyn, kan du justere lyd- og billedindstillingerne. Se onlinevejledningen på [www.bang-olufsen.dk/guides](http://www.bang-olufsen.dk/guides) for at få yderligere oplysninger om disse indstillinger.

## Vælg lydtilstande



Fjernsynet har adskillige lydtilstande, som er optimeret til forskellige programtyper. I menuen KILDEOPSÆTNING kan du for hver kilde indstille, hvilken lydtilstand der skal bruges, hver gang du aktiverer den pågældende kilde.

Få vist lydtilstanden på skærmen, og vælg tilstand. Tryk på **SOUND** og derefter på 1-9, hvis du kan huske nummeret på den ønskede tilstand

Skift mellem tilstande

På Beo6 kan du vælge mellem tilgængelige lydtilstande, f.eks. **Tale**

## Vælg billedtilstande



Du kan aktivere forskellige billedtilstande for forskellige programtyper. Når du vælger en billedtilstand for en kilde, gemmes den kun, indtil du slukker for fjernsynet eller skifter til en anden kilde. I menuen KILDEOPSÆTNING kan du for hver kilde indstille, hvilken billedtilstand der skal bruges, hver gang du aktiverer den pågældende kilde.

Få vist billedtilstande på skærmen, og vælg tilstand. Tryk på **PICTURE** og derefter på 1-3, hvis du kan huske nummeret på den ønskede tilstand

Skift mellem tilstande

På Beo6 kan du vælge mellem tilgængelige billedtilstande, f.eks. **Film**

## Vælg billedformat



I menuen KILDEOPSÆTNING kan du for hver kilde indstille, hvilket billedformat der skal bruges, hver gang du aktiverer den pågældende kilde. Du kan også midlertidigt vælge et andet billedformat.

Få vist billedformater på skærmen, og vælg format. Tryk på **FORMAT** og derefter på 1-6, hvis du kan huske nummeret på den ønskede tilstand

Skift mellem formater

Flyt billedet, hvis det er muligt

På Beo6 kan du vælge mellem tilgængelige billedformater, f.eks. **Automatisk**



- 22 Fjernsynsopsætning
- 23 Rengøring
- 24 Tilslutningspaneler

# Fjernsynsopsætning

Fjernsynet har mange placeringsmuligheder. Følg retningslinjerne for placering og tilslutning.

## Placeringsmuligheder

Fjernsynet har mange placeringsmuligheder. Se stande og vægbeslag på [www.bang-olufsen.dk](http://www.bang-olufsen.dk) eller hos din Bang & Olufsen forhandler.

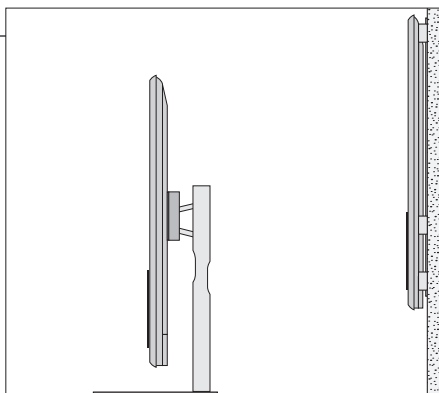

Fjernsynet er meget tungt og bør derfor kun flyttes eller løftes af uddannede serviceteknikere, der bruger det rigtige udstyr.

## Håndtering

Vi anbefaler, at du anbringer fjernsynet i emballagen, mens du fastgør vægbeslaget eller beslaget til standen til fjernsynets bagside.

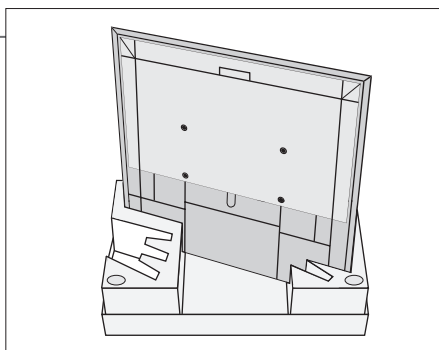

## Vægbeslag og stand

Indstil det maksimale antal grader, fjernsynet skal kunne dreje på motordrejestanden eller vægbeslaget. Vægbeslaget uden motor kan drejes manuelt 90° til venstre eller højre, afhængigt af din opsætning. Sørg for, at der er tilstrækkelig plads rundt om fjernsynet til, at det kan drejes uhindret.

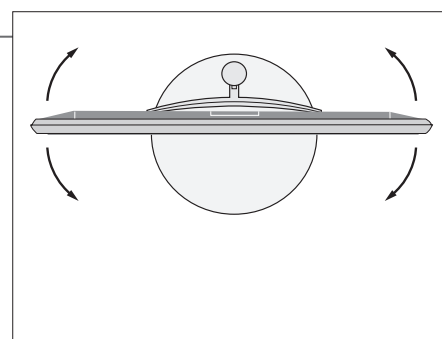
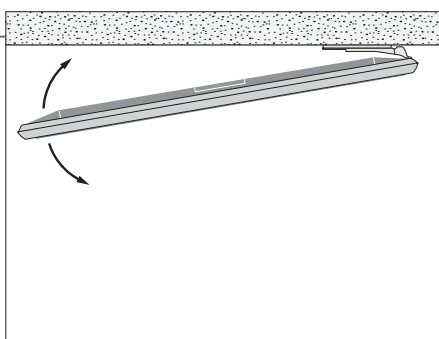

## Vigtigt

- Ventilation** Sørg for, at der er plads nok rundt om skærmen til at sikre tilstrækkelig ventilation. Hvis fjernsynet bliver overophedet (standbyindikatoren blinker, og der vises en advarselsmeddelelse på skærmen), skal det sættes på standby, så det kan køle af. Det må ikke slukkes.
- Frontglas** Hvis frontglasset revner eller på anden måde beskadiges, skal det straks udskiftes, da det ellers kan forårsage personskade. Du kan bestille et nyt frontglas hos din Bang & Olufsen forhandler.

## Oversigt

Placering af tilslutningspanelet og andre vigtige ting:

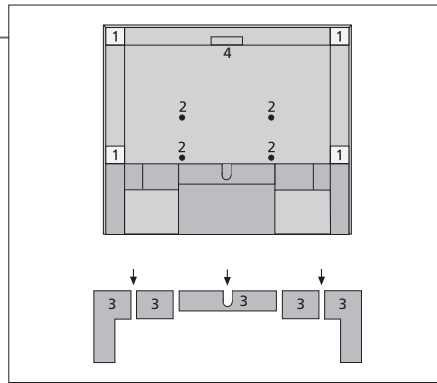

- 1 Monteringsbeslag til vægbeslag.
- 2 Monteringsbeslag til stand.
- 3 Dæksler til det primære tilslutningspanel.  
Træk ud fornedet for at fjerne dækseldelene.
- 4 Stik til midlertidige tilslutninger. Tryk i midten for at åbne.

Afhængigt af din opsætning skal du føre kablerne gennem hullet i midten af dækslet eller gennem en af siderne.

## Træk kabler

Saml kablerne fra begge sider, sørg for at kabelbundterne krydser hinanden, og fastgør dem i en af siderne eller i midten afhængigt af vægbeslagets eller standens placering.

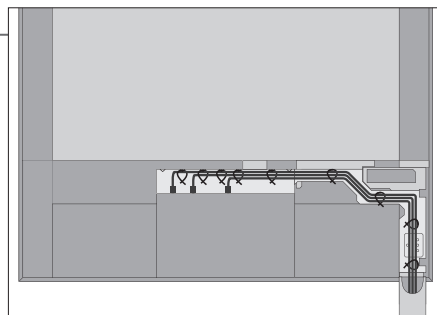

Hvis du har en motordrejestand eller et motorvægbeslag, skal du sikre, at kablerne har tilstrækkelig frigang, så fjernsynet kan drejes til begge sider, før du fastgør dem i et pænt bundt med kabelstrips.

## Fastgør højttalerfront

Når fjernsynet er monteret på vægbeslaget eller standen, kan du fastgøre højttalerfronten. Hold højttalerfronten med begge hænder, og sæt tapperne i hullerne i bunden. Placer derefter forsigtigt tapperne i hullerne foroven, og tryk ned.

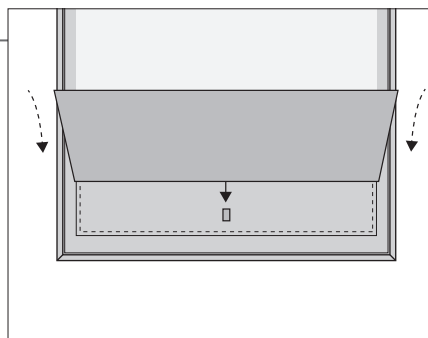

Højttalerfronten bør fjernes i forbindelse med rengøring. Undlad at sprøjte væske direkte på skærmen, da dette kan beskadige højttalerne. Brug i stedet en blød klud. Tag forsigtigt fat om bunden og siderne af højttalerfronten, og fjern den.

## Rengøring

**Vedligeholdelse** Almindelig vedligeholdelse, såsom rengøring af fjernsynet, er brugerens ansvar.

**Skærm** Brug et mildt vinduesrensemiddel, og rengør skærmen let, uden at efterlade striber eller spor. Visse typer mikrofiberklude kan beskadige den optiske belægning på grund af deres slibende effekt.

**Kabinet og betjeningspanel** Tør støv af overfladerne med en tør, blød klud. Pletter og snavs kan fjernes med en fugtig, blød klud og en opløsning af vand og et mildt rengøringsmiddel, f.eks. opvaskemiddel.

**Aldrig sprit** Brug aldrig sprit eller andre opløsningsmidler til rengøring af fjernsynet.

## Tilslutningspaneler

Alt udstyr, som du tilslutter i det primære tilslutningspanel, skal registreres i menuen KILDEOPSÆTNING. Alt udstyr, som du tilslutter i det øverste tilslutningspanel, skal registreres i menuen KILDEOPSÆTNING.

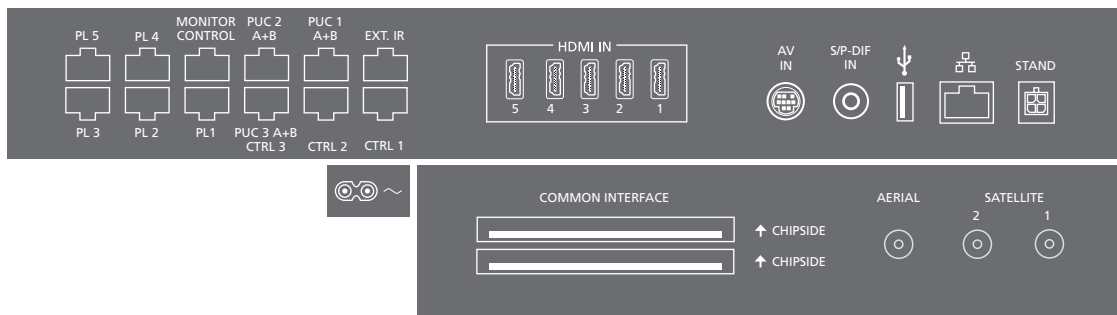

### ~ – Strømskik

Tilslutning til strømforsyning.

### PL 1-5 (Power Link)

Til tilslutning af eksterne højttalere i en surroundsound-opstilling. Se yderligere oplysninger i onlinevejledningen.

### MONITOR CONTROL

Til fremtidig brug.

### PUC 1-3 A+B

Til IR-kontrolsignaler til eksternt udstyr tilsluttet et HDMI IN- eller AV IN -stik. Dermed kan du betjene tilsluttede udstyr, der ikke er fra Bang & Olufsen, med Bang & Olufsen fjernbetjeningen.

### CTRL (1-2)

Til fremtidig brug.

### EXT. IR

Til fremtidig brug.

### HDMI IN (1-5)

Med HDMI (High Definition Multimedia Interface) kan du oprette forbindelse til mange forskellige videokilder, f.eks. set-top boxe, multimediaefspillere, Blu-ray-afspillere eller en pc.

### AV IN

Til tilslutning af analogt videoudstyr.

### S/P-DIF IN

Digital lydindgang til f.eks. en pc.

### USB (↔)

Til tilslutning af en USB-enhed så du kan gennemse digitale billeder samt video- og musikfiler.

### Ethernet<sup>1</sup>

Til internetforbindelse. Til softwareopdateringer, adgang til WebMedia og download af PUC-tabeller.

## Information

### Netledning og stik

Sæt den ene ende af netledningen i stikket ~ i fjernsynets primære tilslutningspanel og den anden ende i en stikkontakt. Fjernsynet står derefter på standby og er klar til brug. Den medfølgende netledning og stikket på den er specielt designet til dette produkt. Stikket må ikke ændres, og hvis netledningen bliver beskadiget, skal du købe en ny hos din Bang & Olufsen forhandler.

<sup>1</sup> Kontroller, at kabelforbindelsen mellem produktet og routeren ikke kommer ud af bygningen for at undgå kontakt med højspænding.



Vi anbefaler, at du slutter fjernsynet til internettet for at kunne modtage softwareopdateringer og downloade PUC-tabeller (Peripheral Unit Controller). Med PUC-tabeller kan du betjene tilsluttede produkter, der ikke er fra Bang & Olufsen, med Bang & Olufsen fjernbetjeningen.

#### STAND

Til tilslutning af motordrejstand eller -vægbeslag. Se onlinevejledningen for at få oplysninger om kalibreringen af standen eller vægbeslaget.

#### AERIAL

Antenneindgangsstik til ekstern antenne/kabel-tv-net eller et analogt signal.

#### SATELLITE (1-2)

Antenneindgangsstik til et digitalt satellitsignal. Afhængigt af dine tunerindstillinger har du enten et, to eller intet satellitstik.

#### 2 x PCMCIA (CA-modul)

Til isætning af et-modul og kort, der giver adgang til kodede digitale kanaler. Kontakt din Bang & Olufsen forhandler for at få yderligere oplysninger om kompatible kort- og modul kombinationer.

### Stik til midlertidige tilslutninger

#### HDMI IN (6)

HDMI IN-tilslutning af ekstra videoudstyr. Du kan også tilslutte et kamera eller en spillekonsol.

#### PHONES (🔊)

Til tilslutning af stereohovedtelefoner.

- > Tryk i midten af knappen  $\wedge \vee$  for at slå lyden fra. Beo6: Drej lydstyrkehjulet hurtigt mod uret.
- > Tryk på  $\wedge$  eller  $\vee$  for at justere lydstyrken i hovedtelefonerne. Beo6: Drej lydstyrkehjulet mod eller med uret.
- > Tryk i midten af knappen  $\wedge \vee$  for at få lyden tilbage. Beo6: Drej lydstyrkehjulet hurtigt mod uret.

*BEMÆRK! Hvis du lytter til høj musik i længere tid, kan det medføre høreskader!*

#### USB (→)

Til tilslutning af en USB-enhed såsom en mediebrowser (HomeMedia), så du kan gennemse digitale billeder samt video- og musikfiler.



Tryk for at åbne dækslet og få adgang til HDMI IN-, hovedtelefon- og USB-stikket. Tryk igen for at lukke det.

#### Midlertidige tilslutninger

Du kan tilslutte hovedtelefoner og f.eks. lytte til et program, eller du kan tilslutte et kamera og se dine hjemmevideoptagelser på fjernsynet.

#### Ethernet-tilslutning

Opret forbindelse fra fjernsynet til internettet for at kunne modtage softwareopdateringer og downloade PUC-tabeller (Peripheral Unit Controller). Det anbefales at indstille fjernsynet til automatisk opdatering af softwaren.

#### Onlinevejledning

I onlinevejledningen finder du yderligere oplysninger om opsætning og tilslutning af eksternt udstyr.

### Bortskaffelse af elektrisk og elektronisk udstyr (WEEE) – Miljøbeskyttelse



Elektrisk og elektronisk udstyr, reservedele og batterier, der er mærket med dette symbol, må ikke bortskaffes sammen med almindeligt husholdningsaffald, og alt elektrisk og elektronisk udstyr, alle reservedele samt alle batterier skal indsamles og bortskaffes separat. Når elektrisk og elektronisk udstyr samt batterier bortskaffes ved hjælp af de indsamlingssystemer, der anvendes i dit land, beskyttes miljøet og andre menneskers helbred. Desuden bidrager det til en betryggende og rationel anvendelse af naturlige ressourcer.

Indsamling af elektrisk og elektronisk udstyr, batterier og affald forhindrer mulig forurening af naturen med farlige stoffer, som kan være indeholdt i elektriske og elektroniske produkter og udstyr. Din Bang & Olufsen forhandler kan rådgive dig om den korrekte bortskaffelsesmetode i dit land.

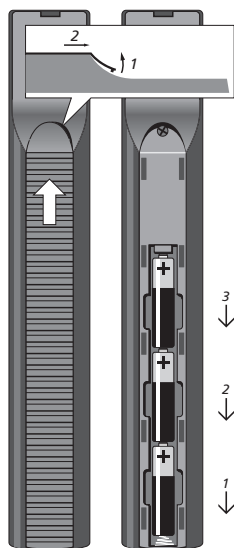

Beo4

*Dette produkt overholder den gældende miljølovgivning i de lande, hvor produktet sælges.*

## CE0889

Bang & Olufsen erklærer hermed, at dette fjernsyn med trådløs internetforbindelse overholder de essentielle krav og relevante bestemmelser i direktivet 1999/5/EF. Se også overensstemmelseserklæringen på [www.bang-olufsen.dk/guides](http://www.bang-olufsen.dk/guides). Se [www.bang-olufsen.dk/guides](http://www.bang-olufsen.dk/guides) for at få yderligere oplysninger.

AT, BE, BG, CH, CY, CZ, DE, DK, EE, ES, FI, FR, GB, GR, HU, IE, IS, IT, LI, LT, LU, LV, MT, NL, NO, PL, PT, RO, SE, SI, SK, TR.

Dette udstyr skal installeres og betjenes, så der er mindst 20 cm mellem antennen og dig.

This product incorporates copyright protection technology that is protected by U.S. patents and other intellectual property rights. Use of this copyright protection technology must be authorized by Rovi Corporation, and is intended for home and other limited viewing uses only unless otherwise authorized by Rovi Corporation. Reverse engineering or disassembly is prohibited.

HDMI, the HDMI Logo and High-Definition Multimedia Interface are trademarks or registered trademarks of HDMI Licensing LLC.



Manufactured under license from Dolby Laboratories. Dolby and the double-D symbol are trademarks of Dolby Laboratories.



Manufactured under license under U.S. Patent Nos: 5,956,674; 5,974,380; 6,487,535 & other U.S. and worldwide patents issued & pending. DTS, the Symbol, & DTS and the Symbol together are registered trademarks & DTS Digital Surround and the DTS logos are trademarks of DTS, Inc. Product includes software. © DTS, Inc. All Rights Reserved.



351110112100008









